

tineco

TOASTY ONE SERIES

Smart Toaster

Bedienungsanleitung

Instruction Manual

Manual De Uso

Mode D'emploi

Manuale D'istruzioni



*Actual product may differ from illustration.

TINECO IS HERE TO HELP.

We'll get back to you within 1 business day.



www.tineco.com

TOASTY ONE

TOAST YOUR WAY,
EVERY SLICE.



Easily Slide To Your Preferred Toast Level



INHALT

Wichtige Sicherheitshinweise	2
Technische Daten	8
Übersicht	9
Betrieb	10
Wartung	15
Garantie	16

TINECO IST DA, UM ZU HELFEN.

Wir melden uns innerhalb eines Werktages bei Ihnen.



www.tineco.com

Wichtige Sicherheitshinweise

Nur für Privathaushalte vorgesehen.

Bei der Verwendung von Elektrogeräten müssen bestimmte Anweisungen zur allgemeinen Sicherheit befolgt werden, unter anderem:

1. **VOR DER BENUTZUNG DES GERÄTS ALLE ANWEISUNGEN LESEN.** Werden die Warnhinweise und Anweisungen nicht befolgt, besteht die Gefahr von Stromschlag, Feuer bzw. schweren Verletzungen.
2. Überprüfen Sie, ob die Netzspannung in Ihrem Haushalt mit der Spannung auf dem Typenschild des Toasters übereinstimmt.
3. Berühren Sie keine heißen Oberflächen. Verwenden Sie nur den Ein/Aus-Schalter oder den Touchscreen.
4. Tauchen Sie niemals Netzkabel, Stecker oder Teile des Toasters in Wasser oder andere Flüssigkeiten. Gefahr eines Stromschlags.
5. Bei Verwendung durch oder in der Nähe von Kindern, Haustieren oder Pflanzen ist besondere Vorsicht geboten.
6. Den Netzstecker ziehen, wenn das Gerät nicht mehr benötigt oder gereinigt wird. Lassen Sie das Gerät abkühlen, bevor Sie Teile einsetzen oder herausnehmen.
7. Nehmen Sie kein Gerät mit einem beschädigten Netzkabel, Netzstecker oder in einem nicht

ordnungsgemäßen Zustand in Betrieb. Wenn das Netzkabel beschädigt wurde, muss es vom Hersteller, dem nächstgelegenen Kundendienst oder einer qualifizierten Person ausgetauscht werden.

8. Führen Sie das Netzkabel nicht über scharfe Kanten eines Tisches oder einer Arbeitsplatte und halten Sie es von heißen Flächen fern.
9. Benutzen Sie das Gerät nur für seinen vorgesehenen Zweck.
10. Keine übergroßen Speisen, Folienverpackungen oder Utensilien in den Toaster stecken. Gefahr von Feuer oder Stromschlag.
11. Brot kann anfangen zu brennen. Deshalb den Toaster nicht unbeaufsichtigt in der Nähe oder unter Vorhängen und brennbaren Materialien in Betrieb nehmen.
12. Die Verwendung von Zubehörteilen, die nicht vom Hersteller empfohlen wurden, kann zu Verletzungen führen.
13. Versuchen nicht, Speisen aus dem Toaster herauszunehmen, wenn er in Betrieb ist.
14. Nehmen Sie das Brot nach dem Bräunungsvorgang vorsichtig aus dem Gerät heraus, um Verletzungen zu vermeiden.
15. Dieses Gerät darf von Kindern ab 8 Jahren sowie von Personen mit verminderten körperlichen, sensorischen oder geistigen Fähigkeiten oder von Personen mit mangelnden Erfahrungen und Kenntnissen benutzt werden, sofern sie beaufsichtigt werden oder eine Einweisung in die sichere Benutzung des Geräts erhalten haben und sie über die entsprechenden Gefahren aufgeklärt wurden. Kinder dürfen nicht mit

dem Gerät spielen. Das Reinigen und die Wartung darf nicht von Kindern durchgeführt werden, es sei denn, sie sind älter als 8 Jahre alt und sie werden beaufsichtigt.

16. Bewahren Sie das Gerät und sein Kabel außerhalb der Reichweite von Kindern auf, die jünger als 8 Jahre sind.
17. Achtung: Wenn Sie kleine Brotscheiben mit einer Länge von weniger als 85 mm bräunen, besteht beim Herausnehmen der Scheiben Verbrennungsgefahr.
18. Dieses Gerät ist nicht dafür bestimmt, mittels eines externen Timers oder separaten Fernbedienungssystems gesteuert zu werden.
19. Nehmen Sie das Gerät nicht im Freien in Betrieb.
20. Dieses Gerät ist nicht dafür bestimmt, durch Personen (einschließlich Kinder) mit eingeschränkten physischen, sensorischen oder geistigen Fähigkeiten oder mangels Erfahrung und / oder mangels Erfahrung und / oder mangels wissen benutzt zu werden, es sei denn, sie werden durch eine für ihre Sicherheit zuständige Person beaufsichtigt oder erhalten von ihr Anweisung, wie das Gerät zu benutzen ist.
21. Kinder müssen beaufsichtigt werden, um sicherzustellen, dass sie nicht mit dem Gerät spielen.
22. Die Oberflächen werden während des Betriebs heiß.
23. Brot kann anfangen zu brennen. Deshalb den Toaster nicht in der Nähe oder unter brennbaren Materialien in Betrieb nehmen, wie z. B. Vorhängen.
24. Um das Gerät von der Stromversorgung zu trennen, drücken Sie den Ein/Aus-Schalter und ziehen anschließend den Netzstecker aus der Steckdose.
25. Verwenden Sie beim Erwärmen von Toastbrot stets die hellste Bräunungseinstellung.
26. Nicht unbeaufsichtigt in Betrieb nehmen.

27. Es kann zu einem Feuer kommen, wenn der Toaster in Betrieb ist und mit brennbarem Material abgedeckt wurde oder dieses berührt. Zu den brennbaren Materialien gehören Vorhänge, Drapierungen, Wände und ähnlich.

WARNUNG! Stromschlaggefahr

Ihr Toaster wird nur ein mit einem kurzen Netzkabel geliefert, um die Risiken langer Kabel wie Verheddern oder darüber stolpern zu reduzieren. Längere, abnehmbare Strom- oder Verlängerungskabel sind erhältlich und können bei entsprechender Sorgfalt verwendet werden.

Wenn ein längeres Verlängerungskabel verwendet wird, muss die elektrische Leistung des Verlängerungskabels mindestens so groß sein, wie die Leistungsaufnahme des Geräts. Das Verlängerungskabel muss so verlegt werden, dass es nicht über die Kante der Tisch- oder Arbeitsplatte hängt, um zu verhindern, dass Kinder an ihm ziehen können und es nicht zur Stolperfalle wird. Wenn es sich um ein geerdetes Gerät handelt, muss das Verlängerungskabel ein geerdetes 3-adriges Kabel sein.

Überlasten Sie den Stromkreis nicht. Betreiben Sie kein anderes Elektrogerät mit hoher Leistung am selben Stromkreis wie dieses Gerät.

Hinweis: Dieser Toaster wird elektronisch gesteuert und muss an einer 220-240 V Steckdose betrieben werden.

ZUSÄTZLICHE SICHERHEITSMASSNAHMEN GEBOTE

- Verwenden Sie den Toaster stets in senkrechter Position.
- Achten vor jedem Gebrauch darauf, dass die Krümelschublade ordnungsgemäß eingesetzt wurde.
- Entleeren Sie regelmäßig die Krümelschublade.
- Wenn sich während des Bräunungsvorgangs Speisen in den Schlitzen des Toasters verklemmen, ziehen Sie den Stecker aus der Steckdose oder schalten Sie das Gerät aus und warten Sie, bis sich der Toaster abgekühlt hat, bevor Sie die Speisen entfernen.
- Ziehen Sie den Stecker des Toasters aus der Steckdose oder schalten Sie ihn aus, wenn er Funktionsstörungen anzeigt.

VERBOTE

- Lassen Sie den Toaster während des Betriebs nicht unbeaufsichtigt.
- Tauchen Sie den Toaster nicht in Wasser ein und lassen Sie kein Wasser in ihn gelangen.
- Geben Sie den Toaster nicht in einen Geschirrspüler.
- Berühren keine heißen Oberflächen des Toasters.
- Tragen Sie den Toaster nicht, indem Sie in seine Schlitze greifen.
- Stecken Sie nicht Ihre Finger in die Schlitze des Toasters.
- Keine Speisen mit Zutaten bräunen, die im Toaster schmelzen oder abtropfen können.
- Bräunen Sie nur intakte Brotscheiben.
- Geben Sie keine mit Butter bestrichenen Brotscheiben oder verpackte Speisen in den Toaster.

- Bräunen Sie keine Brötchen, Mini-Baguettes, Brotstangen usw. in diesem Toaster.
- Bräunen Sie keine Speisen, die dicker als ein 2,5 cm sind, in den Brotschlitzen.
- Decken Sie das Gerät während des Betriebs nicht ab.
- Verwenden Sie dieses Gerät nicht zum Heizen oder Trocknen.
- Verwenden Sie diesen Toaster nicht in der Nähe von brennbaren Materialien wie Vorhängen, unter Regalen oder Hängeschränken usw.
- Geben Sie kein Papier, keine Pappe, kein Plastik und keine Stoffe in, auf oder unter den Toaster.
- Nehmen Sie den Toaster nicht unter oder in der Nähe von brennbaren Materialien in Betrieb.
- Verwenden Sie den Toaster nicht zum Garen, Grillen oder Auftauen von gefrorenen Speisen, außer den empfohlenen Speisen (Brot, Bagel, Waffeln, englische Muffins, Toaster-Backwaren).
- Fassen Sie zum Ziehen des Netzsteckers stets am Stecker an, niemals am Kabel ziehen.
- Wickeln Sie das Kabel nicht um den Toaster.
- Geben Sie nur Speisen in den Toaster.
- Bräunen Sie keine Speisen, die nicht für diesen Toaster geeignet sind. Geeignete Speisen sind nur Brot, Bagels, Waffeln, englische Muffins und Toaster-Backwaren. Wenn Sie andere Speisen in den Toaster geben, kann dies zu einem Feuer führen.

DIESE ANLEITUNGEN AUFBEWAHREN

Dieses Produkt ist nur für den Gebrauch im Haushalt bestimmt. Bei gewerblicher und unsachgemäßem Nutzung oder Nichtbeachtung der Anweisungen erlischt die Garantie.

Recycling-Hinweise gemäß der WEEE



Altgeräte dürfen nicht in den Hausmüll! Jeder Verbraucher ist verpflichtet, alle Geräte am Ende der Lebensdauer bei einer Sammelstelle seiner Gemeinde / seines Stadtteils oder im Handel abzugeben, damit sie fachgerecht und umweltschonend entsorgt werden können. Die Abbildung links zeigt das Symbol der Mülltonne, das auf die getrennte Sammlung von Elektro- und Elektronikgeräten (WEEE) hinweist.

Für EU-Länder:

Informationen zur EU-Konformitätserklärung finden Sie unter www.tineco.com.

Technische Daten

Produkt	SERIE TOASTY ONE
Modell	TS10*****
Spannung	220-240 V~ 50-60 Hz 1200 W

- Die letzten "*" sind Zahlen oder Buchstaben, die verschiedene Länder, Kunden, Farben oder kleinere kosmetische Änderungen bezeichnen oder zur Kennzeichnung des Werks dienen.

Übersicht

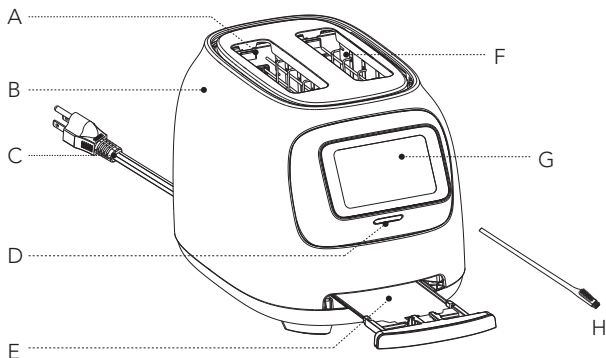

A. Linker Toasterschlitz

B. Gehäuse

C. Stecker

D. Ein/Aus-Taste

E. Abnehmbare
Krümelschublade

F. Rechter Toasterschlitz

G. Touchscreen

H. Reinigungswerkzeug

Ein/Aus-Taste

- Drücken Sie die Taste, um das Gerät einzuschalten.
- Halten Sie zum Ausschalten die Taste 3 Sekunden lang gedrückt.
- Das Gerät sperrt den Bildschirm, wenn innerhalb von 30 Sekunden keine Bedienung erfolgt.
- Das Gerät schaltet sich aus, wenn innerhalb von 10 Minuten keine Bedienung erfolgt.

Betrieb

Verwendung vorbereiten

Entfernen Sie vor der ersten Inbetriebnahme die am Toaster angebrachten Verpackungsmaterialien, einschließlich der Pappe auf den Toasterschlitzten und der selbstklebenden Folie auf dem Touchscreen. Stellen Sie den Toaster auf eine Arbeitsplatte und schließen Sie ihn an eine geerdete Steckdose an.

Hinweis:

- Beim ersten Gebrauch des Toasters kann es zu einer leichten Rauch- oder einer stärkeren Geruchsentwicklung kommen. Dies ist normal und beeinträchtigt nicht die Leistung des Toasters. Nach mehrmaligem Gebrauch tritt dies nicht mehr auf.
- Es ist ratsam, den Toaster wie unten beschrieben ohne Brot in Betrieb zu nehmen. Dann den Toaster abkühlen lassen und mit dem Bräunen der ersten Brotscheibe beginnen.

Beschreibung der Betriebsarten



- **Intelligenter Modus**
Nur zum Bräunen von Brotscheiben. Der intelligente Sensor erkennt den Bräunungsgrad des Brotes, der linke und der rechte Schlitz steuern die Bräunungsfarbe und den -grad. Es können außerdem auch persönliche Bräunungsvorlieben gespeichert werden.
- **Manueller Modus**
Empfohlen zum Bräunen von Bagels/Waffeln/Muffins und anderen Brotsorten. Es sind 4 Bräunungsstufen mit den Modulen Gefroren, Frisch und Aufwärmen verfügbar.

Einführung in den intelligenten Modus

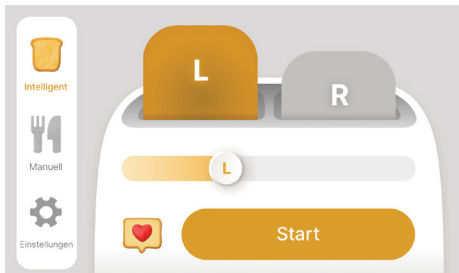

- Geben Sie Brotscheiben (höchstens jeweils zwei Scheiben) in die Brotschlitze. Es können nur normale Brotscheiben eingesteckt werden.

Hinweis:

1. Achten Sie darauf, dass die Krümelschublade vor dem Gebrauch ordnungsgemäß eingesetzt wurde.

2. Stecken Sie den Toast genau in die Mitte des Schlitzes.

- Wählen Sie den gewünschten Schlitz.
- Stellen Sie den Schieberegler für die Bräunung auf die gewünschte Farbe ein. Die Farbe geht von links nach rechts von hell bis dunkel. Die Brotscheibe kann in der mittleren Position goldbraun gebräunt werden.
- Wenn die Einstellungen abgeschlossen sind, tippen Sie auf „Start“, um den Bräunungsvorgang zu starten.

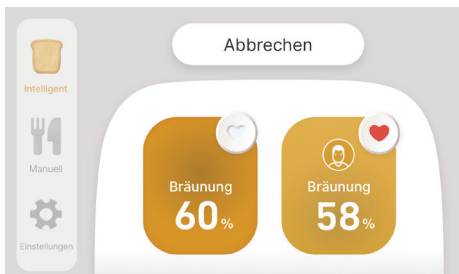

- Der Bräunungsfortschritt wird auf dem Bildschirm angezeigt. Sobald das Brot die voreingestellte Farbe erreicht hat, wird es automatisch ausgeworfen.
- Sie können auch während des Bräunungsvorgangs die Bräunungsfarbe kontrollieren. Wenn sie zufriedenstellend ist, können Sie jederzeit auf „Abbrechen“ tippen, um den Bräunungsvorgang zu beenden.

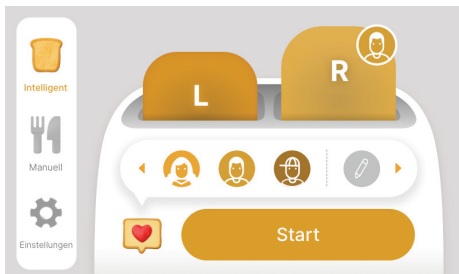

- Der Toaster kann im intelligenten Modus Ihre Bräunungseinstellungen speichern und Sie können bei der nächsten Anwendung einfach das Favoritensymbol auswählen, um die Brotsccheiben zu bräunen.

Einführung in den manuellen Modus

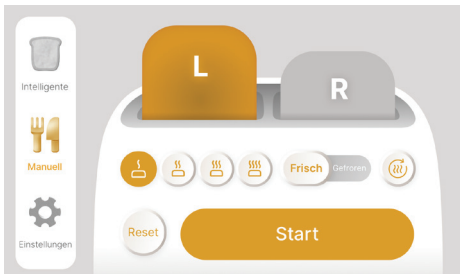

Geben Sie Ihre Speisen in die Schlitze, wählen Sie die Bräunungsfunktionen und die gewünschte Bräunungsstufe.

- Frisch – für frische Speisen oder solche, die Sie auf dem Arbeitstisch oder im Kühlschrank aufbewahren.
- Gefroren – für Speisen, die Sie im Gefrierfach aufbewahren.
-  Aufwärmen – Aufwärmen von bereits angebräunten, aber abgekühlten Speisen, in 30 Sekunden abgeschlossen.

VORSICHT:

- Wenn beim Toastvorgang zu Rauchentwicklung kommt, tippen Sie sofort auf „Abbrechen“ oder schalten Sie den Toaster aus.
- Vermeiden Sie die Bräunung von Speisen mit extrem flüssigen Inhaltsstoffe wie z. B. Butter.
- Die Brotschlitze sind nur zum Bräunen von normalen Brotscheiben oder geeigneten Brotsorten gedacht.
- Achten Sie darauf, dass der interne Mechanismus oder die Heizelemente beim Herausnehmen der Brotscheiben nicht beschädigt werden.
- Um eine gleichmäßige Bräunung zu erzielen, empfehlen wir Ihnen, zwischen den einzelnen Bräunungsvorgängen mindestens 30 Sekunden zu warten, damit sich die Bräunungskontrolle automatisch zurücksetzen kann.

Personalisieren Ihres Toasters



Zwei Personalisierungsfunktionen: Toasterschlitze verwalten und Sprache wechseln



Der linke und der rechte Toasterschlitze können unabhängig voneinander oder gemeinsam gesteuert werden.



Es stehen 5 Sprachen zur Auswahl. Sie können auch Ihre bevorzugte Sprache wählen.

Wartung

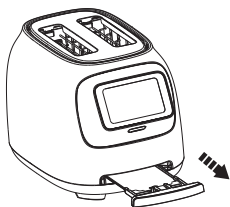

Um die Brotkrumen im Toaster zu entfernen, ziehen Sie die Krümelschublade heraus. Setzen Sie die Krümelschublade wieder ein, indem Sie sie nach hineinschieben, bis sie einrastet. Leeren Sie die Krümelschublade, bevor Sie den Toaster erneut benutzen.

Hinweis: Wenn der Toaster häufig benutzt wird, müssen die angesammelten Brotkrumen mindestens einmal pro Woche entfernt werden.

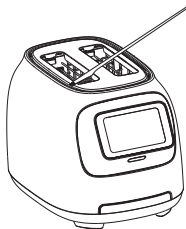

Verwenden Sie das von Tineco mitgelieferte Reinigungswerkzeug, um die im Toaster verbliebenen Brotkrumen zu entfernen. Verwenden Sie keine scharfen Utensilien, die das Gerät beschädigen könnten. Ziehen Sie den Netzstecker, drehen Sie den Toaster auf den Kopf und schütteln Sie ihn vorsichtig, um verbliebene Brotkrumen zu entfernen.

Hinweis:

- Verwenden Sie keine Scheuermittel. Wischen Sie die Außenseite mit einem weichen, trockenen Tuch ab. Verwenden Sie niemals Metallpolitur. Wischen Sie das Äußere einfach mit einem sauberen, feuchten Tuch ab und trocknen Sie es gründlich. Geben Sie vor der Reinigung Reinigungsmittel auf ein Tuch und nicht auf den Toaster.
- Ziehen Sie den Netzstecker aus der Steckdose und lassen Sie den Toaster vollständig abkühlen, bevor Sie ihn aufbewahren. Wir raten bei einer längeren Lagerung, den Toaster in seiner Originalverpackung aufzubewahren.
- Alle anderen Wartungsarbeiten müssen von einem autorisierten Kundendienst oder Vertreter des Herstellers ausgeführt werden. Wenn Probleme mit Ihrem Toaster auftreten, besuchen Sie bitte die Website **www.tineco.com** für weitere Hilfe.

Garantie

1-JAHRES-GARANTIE

- Gilt nur für Einkäufe bei autorisierten Händlern von Tineco.
- Unterliegt der Einhaltung der in dieser Bedienungsanleitung beschriebenen Anforderungen und weiteren nachfolgend beschriebenen Bedingungen.
- Diese Gewährleistung unterliegt der Gesetzgebung des Landes, in dem der Kauf getätigt wurde. Wir gewähren eine Gewährleistung von 1 Jahren oder eine Gewährleistungsdauer, die durch geltende lokale Gesetze festgelegt ist, je nachdem, welcher Zeitraum länger ist.

DECKUNG

- Ihr Tineco-Gerät hat eine 1-jährige Garantie auf Material- und Verarbeitungsfehler, wenn es für den privaten Haushalt gemäß der Tineco-Bedienungsanleitung verwendet wird.
- Diese Garantie bietet Ihnen ohne zusätzliche Kosten alle Arbeitskräfte und Teile, die erforderlich sind, um sicherzustellen, dass Ihr Gerät während des Garantiezeitraums in einwandfreiem Betriebszustand ist.
- Diese Garantie ist nur gültig, wenn das Gerät in dem Land benutzt wird, in dem es verkauft wurde.

KEINE DECKUNG

Tineco haftet nicht für Kosten, Schäden oder Reparaturen, die wie folgt entstanden sind:

- Geräte, die von einem nicht autorisierten Händler gekauft wurden.
- Unvorsichtige Bedienung oder Handhabung, Fehlbedienung, Missbrauch und / oder mangelnde Wartung oder Verwendung, die nicht der Tineco-Bedienungsanleitung entspricht.
- Verwendung des Geräts für andere Zwecke als zum Bräunen von Speisen.
- Verwendung von Teilen, die nicht der Tineco-Bedienungsanleitung entsprechen.
- Verwendung von anderen Teilen und Zubehör, die nicht von Tineco hergestellt oder empfohlen wurden.
- Äußere Faktoren, die nicht mit Produktqualität und Benutzung zusammenhängen, wie z. B. Witterungseinflüsse, Änderungen, Unfälle, Stromausfälle, Spannungsspitzen oder höhere Gewalt.
- Reparaturen oder Änderungen, die von unbefugten Personen durchgeführt wurden.
- Normaler Verschleiß (z. B. Krümelschublade usw.).

GARANTIEBESCHRÄNKUNGEN

- Alle stillschweigenden Garantien in Bezug auf Ihr Gerät, insbesondere die Gewährleistung der Marktgängigkeit oder der Eignung für einen bestimmten Zweck, sind auf die Dauer dieser Garantie beschränkt.
- Diese eingeschränkte Garantie gibt Ihnen bestimmte gesetzliche Rechte. Sie können auch weitere Rechte haben, die sich je nach Region unterscheiden.
- Die Garantie gilt möglicherweise nicht in allen Fällen, abhängig von Faktoren wie der Verwendung des Produkts, dem Ort, an dem das Produkt gekauft wurde oder von wem Sie das Produkt gekauft haben. Bitte überprüfen Sie die Garantie sorgfältig und wenden Sie sich bei Fragen an den Hersteller.

GARANTIELEISTUNGEN

Registrierung: Wir empfehlen Ihnen dringend, Ihr Gerät nach dem Kauf auf der offiziellen Website von Tineco (www.tineco.com) zu registrieren, um exklusive Vorteile zu genießen. Bitte geben Sie zur Registrierung die vollständige Seriennummer ein. Ihre Garantieansprüche sind bei Nichtregistrierung Ihres Produkts nicht beeinträchtigt.

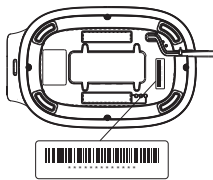

Garantieansprüche geltend machen: Bitte bewahren Sie Ihren Kaufbeleg auf. Um unsere eingeschränkte Garantie in Anspruch zu nehmen, müssen Sie Ihre Seriennummer und den Original-Kaufbeleg mit dem Kaufdatum und der Bestellnummer bereitstellen. Die ganze Arbeit wird von Tineco oder einem autorisierten Kundendienst ausgeführt. Ersetzte defekte Teile werden Eigentum von Tineco. Eine Reparatur im Rahmen dieser Garantie verlängert den Zeitraum der Garantie nicht.

Kontaktieren Sie unseren Kundenservice
Hotline: 00800-7262-2622
 Besuchen Sie die Tineco-Website
www.tineco.com
 für professionellen Kundendienst.

CONTENTS

Important Safety Instructions.....	19
Specifications.....	24
Overview.....	25
Operation.....	26
Maintenance.....	31
Warranty.....	32

TINECO IS HERE TO HELP.

We'll get back to you within 1 business day.



www.tineco.com

Important Safety Instructions

Household use only.

When using an electrical appliance, basic precautions should always be followed, including the following:

1. **READ ALL INSTRUCTIONS BEFORE USING (THIS APPLIANCE).** Failure to follow the warnings and instructions may result in electric shock, fire and/or serious injury.
2. Make sure that your outlet voltage corresponds to the voltage stated on the rating label of the toaster.
3. Do not touch hot surface. Use power button or touch screen only.
4. To protect against electrical shock, do not immerse cord, plug, or any part of the toaster in water or other liquid.
5. Close attention is necessary when used by or near children, pets or plants.
6. Unplug unit from outlet when not in use and before cleaning. Allow to cool before putting on or taking off parts.
7. Do not operate any appliance with a damaged cord or plug, or in abnormal state. If its main cord is damaged, it must be replaced by the manufacturer, the nearest service agent or a qualified person.
8. Do not let the cord hang over edge of table or counter, or touch hot surface.
9. Do not use the appliance for other than its intended use.

10. Oversize food, metal foil packages or utensils must not be inserted in the toaster as they may cause fire or electric shock.
11. Bread may burn, so toasters must not be used near or below curtains and other combustible materials, and must be watched.
12. The use of accessory attachments not recommended by the appliance manufacturer may cause injuries.
13. Don't attempt to dislodge food when toaster is in operation.
14. Be sure to take the bread out carefully after toasting so as to avoid injuries.
15. This appliance can be used by children aged from 8 years and above and persons with reduced physical, sensory or mental capabilities or lack of experience and knowledge if they have been given supervision or instruction concerning use of the appliance in a safe way and understand the hazards involved. Children shall not play with the appliance. Cleaning and user maintenance shall not be made by children unless they are older than 8 and supervised.
16. Keep the appliance and its cord out of reach of children less than 8 years.
17. Warning: if toast of small bread slices less than 85mm length, you must pay attention to the potential risk of burning when taking out the slices.
18. The appliance is not intended to be operated by means of an external timer or separate remote-control system.
19. Don't use the appliance outdoors.
20. This appliance is not intended for use by persons (including children) with reduced physical, sensory or mental capabilities, or lack of experience and

knowledge, unless they have been given supervision or instruction concerning use of the appliance by a person responsible for their safety.

21. Children should be supervised to ensure that they do not play with the appliance.
22. The surfaces are liable to get hot during use.
23. The bread may burn, therefore do not use the toaster near or below combustible material, such as curtains.
24. To disconnect, press the power button to turn off, then remove plug from wall outlet.
25. When heating toaster pastries, always use the lightest toast color setting.
26. Do not operate unattended.
27. A fire may occur if toasters are covered or touching flammable material, including curtains, draperies, walls, and the like, when in operation.

WARNING! Shock Hazard

Your toaster is fitted with a short power supply cord to reduce the risk resulting from becoming entangled in or tripping over a longer cord. Longer detachable power-supply cords or extension cords are available and may be used if care is exercised.

If a longer extension cord is used, the marked electrical rating of the extension cord must be equal to or greater than the rating of the appliance. Care must also be taken to arrange the extension cord so that it will not drape over the countertop or tabletop where it can be pulled on by children or accidentally tripped over, and if the appliance is of the grounded type, the cord set of extension cord should be a grounding-type 3-wire cord.

To avoid electrical circuit overload, do not use another high-wattage appliance on the same circuit with this appliance.

Note: This toaster is electronically controlled and should be used with at 220-240V power outlet.

EN

ADDITIONAL SAFEGUARD INFORMATION

DO

- Always use toaster in the upright position.
- Before each use, make sure that the crumb tray is in its proper location.
- Regularly remove crumbs from the crumb tray.
- If food jams in the toaster slots while toasting, unplug from the outlet or turn off power button and wait for the toaster to cool before removing the food.
- Unplug the toaster or turn off the power if it shows any working abnormalities.

DO NOT

- Do not leave the toaster unattended during operation.
- Do not immerse toaster in water or run water into the toaster.
- Do not place the toaster in the dishwasher.
- Do not touch hot surfaces of the toaster.
- Do not transport the toaster by grasping the toaster slots.
- Do not put body parts in the toaster slots.
- Do not attempt to toast foods with ingredients that melt or drip in the toaster.
- Do not toast torn slices of bread.
- Do not place buttered bread or wrapped food into the toaster.

- Do not toast small-size breads, mini-baguettes, breadsticks, etc. in this toaster.
- Do not toast foods thicker than one inch in the toasting slots.
- Do not cover this appliance while in use.
- Do not use this appliance as source of heating or drying.
- Do not use this toaster near any flammable materials such as curtains, under shelving or wall cupboards, etc.
- Do not put paper, cardboard or plastic, or cloth in, on or under the toaster.
- Do not operate toaster under or around any flammable materials.
- Do not use the toaster for cooking, grilling or defrosting frozen food other than recommended food products (bread, bagel, waffle, English muffin, toaster pastry).
- Do not unplug appliance by pulling on cord. Instead, grasp plug and pull to disconnect.
- Do not wrap cord around toaster.
- Do not insert non-food objects into the toaster.
- Do not toast food items that are not recommended for this toaster. Recommended food items are bread, bagels, waffles, English muffins and toaster pastries only. Placing other food items in the toaster can cause a fire.

SAVE THESE INSTRUCTIONS

This product has been designed for household use only. Any professional use, inappropriate use or failure to comply with the instructions will void the warranty.

Recycling Instructions according to WEEE



Waste electrical and electronic equipment must not be disposed of with household waste! Every consumer is obliged to hand in all appliances at the end of their service life at a collection point in his or her municipality/district or at a retailer so that they can be disposed of properly and in an environmentally friendly manner.

The illustration left shows the wheeled bin symbol indicating separate collection of waste electrical and electronic equipment (WEEE).

For EU Countries:

For EU Declaration of Conformity information, please visit www.tineco.com.

Specifications

Product	TOASTY ONE SERIES
Model	TS10*****
Voltage	220-240V~ 50-60Hz 1200W

- The last "*" as numbers or letters that used to denote different countries, customers, colors or minor cosmetic changes, or for indicate factory identification.

Overview

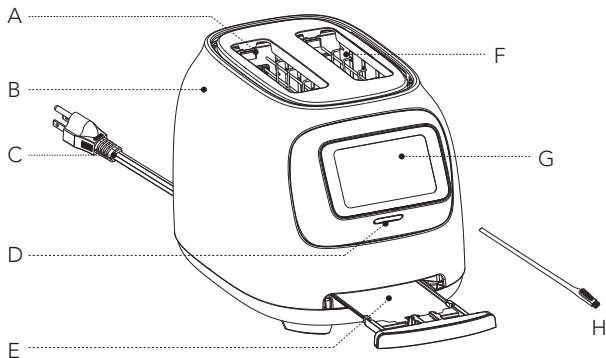

A. Left toaster slot

B. Housing

C. Plug

D. Power button

E. Removable crumb tray

F. Right toaster slot

G. Touch screen

H. Cleaning tool

Power Button

- Press the button to turn on the appliance.
- Hold the button for 3 seconds to turn off.
- The appliance will lock the screen if no operation in 30 seconds.
- The appliance will shut down if no operation in 10 minutes.

Operation

Preparing for Use

Before first use, remove any packaging material attached to your toaster, including the cardboard on the toaster slots and the adhesive cling on the touchscreen. Place the toaster on a countertop and plug it into a grounded power outlet.

Note:

- The toaster may emit a thin smoke or distinct odor when used for the first time. This is normal and not detrimental to the performance of the toaster and will not occur after several uses.
- It is suggested to operate according to the below steps without bread, then let the toaster cool down and begin toasting the first slice.

Mode Description

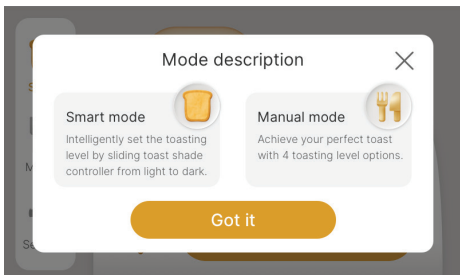

- **Smart mode**

Only for toasting bread slices. Smart sensor identifies the bread brownness level, the left and right slots control the toasting color and degree, and it can also save personal toasting preference.

- **Manual mode**

Recommended for toasting bagels/waffles/muffins and other types of bread, it has 4 toasting levels with Frozen, Fresh and Reheat modules.

Introduction of Smart Mode

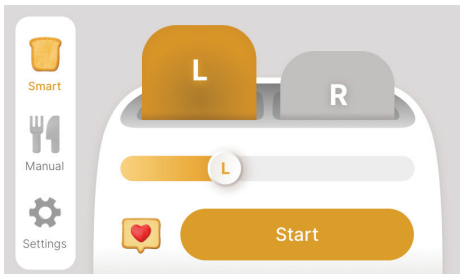

- Insert bread slices (two slices at most each time) into the bread slot. Only regular slices can be inserted.

Note:

- 1. Make sure the crumb tray is positioned in place before using.**
- 2. Place the toast right in the middle of the slot.**

- Choose the slot you want to set.
- Set toast shade control slider to your desired color. From left to right, the color is from light to dark. The bread slice can be toasted to golden color at the middle position.
- When the setup is complete, tap Start to begin toasting.

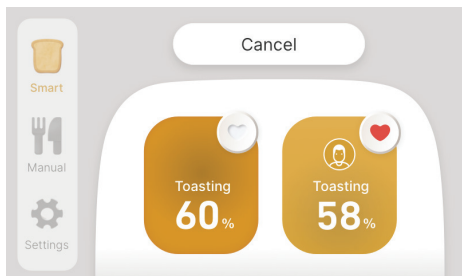

- The baking progress will be displayed on the screen, once the bread has been toasted to the preset color, the bread will automatically pop up.
- During toasting, you may also observe the toasting color. If it is satisfactory, you can tap Cancel to stop at any time.

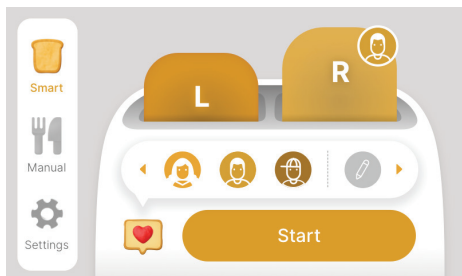

- The toaster can save your toasting preferences in Smart Mode, and when you use it next time, you can simply select the Favorites icon to toast the bread slices.

Introduction of Manual Mode

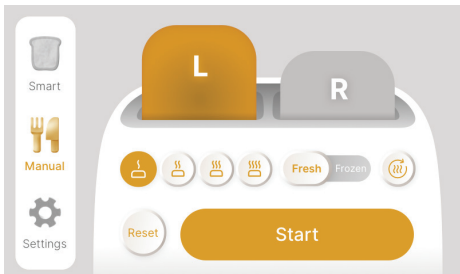

Place your food in the slots, select toasting functions and desired level of toasting.

- Fresh – for fresh foods or foods you keep on the counter or fridge.
- Frozen – for foods you keep in the freezer.
-  Reheat – reheating food that has been toasted but cooled down, completed in 30 seconds.

CAUTION:

- If toaster starts to smoke, tap Cancel or power off immediately.
- Avoid toasting the food with extremely runny ingredients such as butter.
- The bread slots are only suitable for baking ordinary slices of bread or recommended types of bread.
- Be sure not to damage the internal mechanism or heating elements when removing bread.
- In order to achieve uniform color, we recommend that you wait at least 30s between each toasting so that color control can reset automatically.

How to Personalize Your Toaster

EN

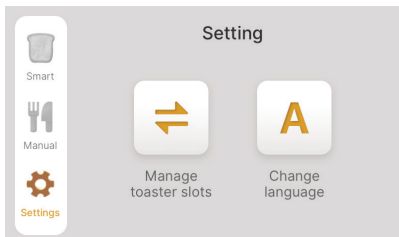

Two personalization functions: Manage toaster slots and Change language

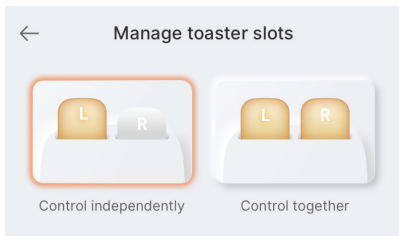

The left and right slots of the toaster can be controlled independently or together.

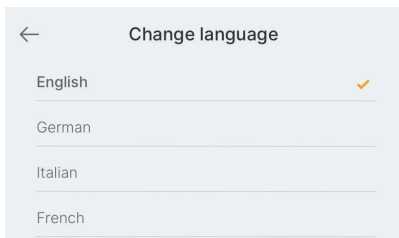

There are 5 languages for you to choose, you can also choose your preferred one.

Maintenance

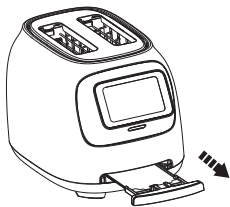

To clean any crumbs from the toaster, remove the crumb tray by pulling it outwards. replace the crumb tray by sliding it inwards until it locks into position. And empty the crumb tray before using the toaster again.

Note: If toaster is used frequently, accumulated bread crumbs should be removed at least once a week.

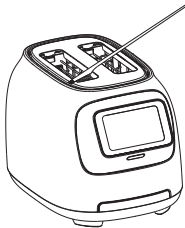

Use the cleaning tool provided by Tineco to clean any crumbs left in the toaster. Do not use sharp tools that may damage the appliance. Unplug then turn the toaster upside down and shake gently to remove any crumb residue.

Note:

- Do not use abrasive cleansers. Wipe the outside with soft dry cloth, never use metal polish. Simply wipe the exterior with a clean damp cloth and dry thoroughly. Apply any cleansing agent to a cloth, not to the toaster, before cleaning.
- Unplug the toaster from the power outlet and allow the toaster to cool completely before storing. For long-term storage, we recommend returning your toaster to its original packaging.
- Any other servicing should be performed by an authorized service or manufacturer representative. If you are experiencing problems with your toaster, please visit website www.tineco.com for further support.

Warranty

1-YEAR LIMITED WARRANTY

- Only applies to purchases made from authorized retailers of Tineco.
- Is subject to the adherence of the requirements outlined in this instruction manual, and is subject to further conditions outlined below.
- This warranty is governed by and construed under the laws of the country in which the purchase took place. We provide 1-year warranty or a warranty period as stipulated by applicable local law, whichever is longer.

WHAT IS COVERED?

- Your Tineco appliance has a 1-year warranty against original defects in material and workmanship, when used for private household purposes in accordance with the Tineco Instruction Manual.
- This warranty provides, at no extra cost to you, all labor and parts necessary to ensure your appliance is in proper operating condition during the warranty period.
- This warranty will only be valid if the appliance is used in the country in which it was sold.

WHAT IS NOT COVERED?

Tineco shall not be liable for costs, damages or repairs incurred as a result of:

- Appliances purchased from an unauthorized dealer.
- Careless operation or handling, misuse, abuse and/or lack of maintenance or use not in accordance with the Tineco Instruction Manual.
- Use of the product for anything other than as a toaster.
- Use of parts not in accordance with the Tineco Instruction Manual.
- Use of parts and accessories other than those produced or recommended by Tineco.
- External factors unrelated to product quality and use, such as weather, modifications, accidents, electrical outages, power surges or acts of God.
- Repairs or alterations carried out by unauthorized parties or agents.
- Normal wear and tear (e.g. crumb tray etc.).

WARRANTY LIMITATIONS

- Any implied warranties relating to your appliance including but not limited to warranty of merchantability or warranty of fitness for a particular purpose, are limited to the duration of this warranty.
- This limited warranty gives you specific legal rights. You may also have other rights which vary by region.
- Manufacturer's warranties may not apply in all cases, depending on factors such as use of the product, where the product was purchased, or who you purchased the product from. Please review the warranty carefully, and contact the manufacturer if you have any questions.

WARRANTY SERVICE

Register: We highly recommend that upon purchase, you register your appliance on the Tineco official website (www.tineco.com) and enjoy exclusive benefits. To register, please enter the whole serial number.

Failure to register your product won't diminish your warranty rights.

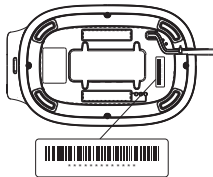

How to Claim: Please retain your proof of purchase. To make a claim under our Limited Warranty, you need to provide your serial number and the original purchase receipt with the purchase date and order number on it. All work will be carried out by Tineco or an authorized agent. Any replaced defective parts will become the property of Tineco. Service under this warranty will not extend the period of this warranty.

Contact our Customer Service
Hotline: **0808-1969-728**
or Visit Tineco website
www.tineco.com
for expert customer service.

CONTENIDO

Medidas importantes de seguridad	35
Especificaciones.....	41
Descripción general	42
Funcionamiento.....	43
Mantenimiento	48
Garantía.....	49

TINECO ESTÁ AQUÍ PARA AYUDAR.

Nos pondremos en contacto con usted en un plazo de 1 día laboral.  www.tineco.com

Medidas importantes de seguridad

Solo para uso doméstico.

Al usar aparatos eléctricos, se debe seguir siempre una serie de medidas básicas de seguridad, entre ellas las que se indican a continuación.

1. **LEA TODAS LAS INSTRUCCIONES ANTES DE USAR ESTE APARATO.** De no seguir todas las advertencias e instrucciones, se podrían producir descargas eléctricas, incendios o lesiones personales graves.
2. Compruebe que la tensión de la toma de corriente se corresponda con la indicada en la etiqueta de características de la tostadora.
3. No toque la superficie caliente. Utilice solo el botón de encendido o la pantalla táctil.
4. No sumerja el cable, enchufe ni ninguna parte de la tostadora en agua u otros líquidos para prevenir descargas eléctricas.
5. Es necesario vigilar atentamente el aparato cuando lo usen niños o se utilice cerca de niños, mascotas o plantas.
6. Desenchufe la unidad cuando no la utilice y antes de limpiarla. Deje que se enfríe antes de colocar o retirar piezas.
7. No utilice el aparato con el cable o enchufe dañados o en estado anormal. Si el cable eléctrico está dañado, debe reemplazarlo el fabricante, su agente de servicio o una persona con cualificaciones similares.

8. No deje que el cable cuelgue de la mesa o encimera, ni que toque una superficie caliente.
9. No utilice este aparato con fines distintos al uso previsto.
10. No se deben introducir alimentos grandes, envases metálicos ni utensilios en la tostadora, ya que puede producirse una descarga eléctrica.
11. El pan puede quemarse, por lo que no se debe usar las tostadoras cerca ni debajo de cortinas u otros materiales combustibles, y deben estar vigiladas.
12. El uso de accesorios no recomendados por el fabricante del aparato puede producir lesiones.
13. No intente sacar alimentos mientras la tostadora está funcionando.
14. Saque el pan con cuidado después de tostarlo para evitar lesiones.
15. Este aparato puede ser utilizado por niños a partir de 8 años y personas con discapacidades físicas, sensoriales o mentales, o con falta de experiencia y conocimientos, si están supervisados o han recibido instrucciones sobre el uso del aparato de modo seguro y comprenden los peligros que dicho uso acarrea. Los niños no deberán jugar con el aparato. Los niños no deben realizar la limpieza y el mantenimiento del usuario a menos que sean mayores de 8 años y estén supervisados.
16. Mantenga el aparato y su cable fuera del alcance de los menores de 8 años.
17. Advertencia: si se tostan rebanadas de pan de menos de 85 mm, tenga cuidado para evitar quemaduras potenciales al retirarlas.

18. El aparato no está diseñado para utilizarse mediante un temporizador externo o un sistema de control remoto separado.
19. No utilice el aparato en exteriores.
20. El aparato no debe ser utilizado por personas (niños incluidos) con discapacidades físicas, sensoriales o mentales, o con falta de experiencia y conocimientos, a menos que una persona responsable de su seguridad los supervise o les proporcione instrucciones relativas al uso del aparato.
21. Se debe supervisar a los niños para garantizar que no juegan con el aparato.
22. Las superficies pueden calentarse durante el uso.
23. El pan puede quemarse, por lo que no debe usarse la tostadora cerca o debajo de materiales combustibles, como cortinas.
24. Para desconectarla, pulse el botón de apagado y desenchúfela de la toma eléctrica.
25. Utilice siempre el ajuste de color de tostado más bajo para calentar pastas para tostadora.
26. No lo deje funcionar sin vigilar.
27. Puede producirse un incendio si las tostadoras están cubiertas o tocan material inflamable, incluidas cortinas, tapices, paredes y similares, cuando están en funcionamiento.

¡ADVERTENCIA! Peligro de descarga

La tostadora dispone de un cable de alimentación corto para reducir el riesgo de enredos o tropiezos. Es posible utilizar cables de alimentación desacoplables más largos o cables alargadores si se ejerce precaución.

Si se utiliza un cable alargador, la calificación eléctrica marcada del cable debe ser igual o superior a la calificación del aparato. También se debe tener cuidado de colocar el cable alargador de modo que no cuelgue sobre la encimera o la mesa donde los niños puedan tirar de él o donde alguien pueda tropezarse accidentalmente, y si el aparato es del tipo conectado a tierra, el cable alargador debe ser un cable de 3 hilos con conexión a tierra.

No utilice otro aparato de alto voltaje en el mismo circuito para evitar sobrecargas del circuito eléctrico.

Nota: Esta tostadora está controlada electrónicamente y debe utilizarse con una toma eléctrica de 220-240 V.

INFORMACIÓN DE SEGURIDAD ADICIONAL

SÍ

- Utilice siempre la tostadora en posición vertical.
- Compruebe que la bandeja para migas está en su ubicación adecuada antes de usar la tostadora.
- Limpie periódicamente las migas de la bandeja.
- Si quedan alimentos atascados en las ranuras de la tostadora al usarla, desenchúfela de la toma eléctrica o apague la alimentación y espere a que la tostadora se enfríe antes de retirarlos.
- Desenchufe la tostadora o apague la alimentación si muestra anomalías en el funcionamiento.

NO

- No deje la tostadora sin supervisión durante el funcionamiento.
- No sumerja la tostadora en agua ni vierta agua en su interior.
- No meta la tostadora en el lavavajillas.
- No toque las superficies calientes de la tostadora.
- No transporte la tostadora sujetándola por las ranuras.
- No introduzca partes del cuerpo en las ranuras de la tostadora.
- No intente tostar alimentos con ingredientes que puedan fundirse o gotear en la tostadora.
- No tueste rebanadas de pan desgarradas.
- No coloque pan con mantequilla ni alimentos envueltos en la tostadora.
- No tueste panes pequeños, mini baguettes, palitos de pan, etc. en la tostadora.
- No tueste alimentos con un grosor mayor a 2,5 cm en las ranuras de la tostadora.
- No cubra el aparato mientras está en uso.
- No utilice el aparato como fuente de calefacción o secado.
- No utilice esta tostadora cerca de materiales inflamables como cortinas, debajo de estanterías o armarios de pared, etc.
- No coloque papeles, cartones, plásticos o telas dentro, encima o debajo de la tostadora.
- No utilice la tostadora debajo ni alrededor de materiales inflamables.
- No utilice la tostadora para cocinar, asar o descongelar alimentos congelados que no sean los recomendados (pan, rosca de pan, gofre, muffin, pastas para tostadora).

- No estire del cable para desenchufar el aparato. Agarre el enchufe y estire para desconectarlo.
- No enrolle el cable alrededor de la tostadora.
- No introduzca objetos que no sean alimentos en la tostadora.
- No tueste alimentos que no sean los recomendados para la tostadora. Los alimentos recomendados son pan, roscas, gofres, muffins y pastas para tostadora. Colocar otros alimentos en la tostadora puede provocar un incendio.

CONSERVE ESTAS INSTRUCCIONES

Este producto está diseñado únicamente para uso doméstico. El uso profesional o inadecuado o el incumplimiento de las instrucciones anulará la garantía.

Instrucciones de reciclado en conformidad con la normativa RAEE



Los residuos de aparatos eléctricos y electrónicos recargables no deben desecharse con los residuos domésticos. Todos los usuarios deben entregar los aparatos al final de su vida útil en puntos de recogida de su municipio/distrito o a un distribuidor para que puedan ser desechadas de manera adecuada y respetuosa con el medio ambiente.

La ilustración de la izquierda muestra el símbolo de la papelera con ruedas que indica que los residuos de aparatos eléctricos y electrónicos (RAEE) deben desecharse por separado.

Para países de la UE:

Para consultar la información de la Declaración de conformidad de la UE, visite **www.tineco.com**.

Especificaciones

Producto	SERIE TOASTY ONE
Modelo	TS10*****
Tensión	220-240 V~ 50-60 Hz 1200 W

- Los últimos "***" indican números o letras usadas para distinguir los diferentes países, clientes, colores o cambios cosméticos menores, o para indicar la identificación de fábrica.

Descripción general

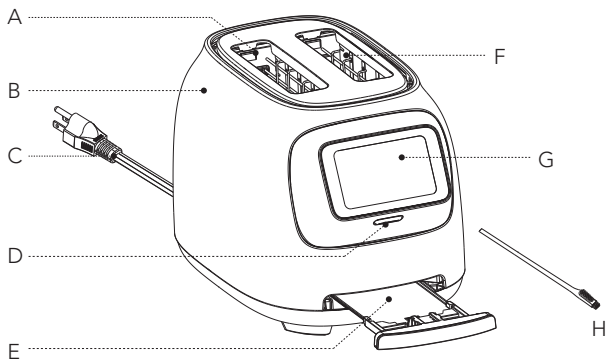

- A. Ranura izquierda de la tostadora
- B. Carcasa
- C. Enchufe
- D. Botón de encendido

- E. Bandeja para migas extraíble
- F. Ranura derecha de la tostadora
- G. Pantalla táctil
- H. Herramienta de limpieza

Botón de encendido

- Pulse el botón para encender el aparato.
- Mantenga pulsado el botón durante 3 segundos para desactivarlo.
- El aparato bloqueará la pantalla si no se realiza ninguna operación en 30 segundos.
- El aparato se apagará si no se realiza ninguna operación en 10 minutos.

Funcionamiento

Preparación para el uso

Antes del primer uso, retire todo el material de embalaje adherido a su tostadora, incluido el cartón de las ranuras de la tostadora y el adhesivo de la pantalla táctil. Coloque la tostadora en una encimera y enchúfela a una toma de corriente con conexión a tierra.

Nota:

- La tostadora puede emitir un humo leve o un olor característico cuando se usa por primera vez. Esto es normal y no perjudica el rendimiento de la tostadora y no ocurrirá después de varios usos.
- Se recomienda seguir estos pasos y utilizar la tostadora sin pan, dejar que se enfríe y luego empezar a tostar la primera rebanada.

ES

Descripción de modo



• Modo inteligente

Para tostar únicamente rebanadas de pan. El sensor inteligente identifica el nivel de tostado del pan, las ranuras izquierda y derecha controlan el color y grado del tostado, y también puede guardar las preferencias personales de tostado.

• Modo manual

Recomendado para tostar rosas/gofres/muffins y otros tipos de pan, cuenta con 4 niveles de tostado con módulos Congelado, Fresco y Recalentar.

Introducción del modo inteligente

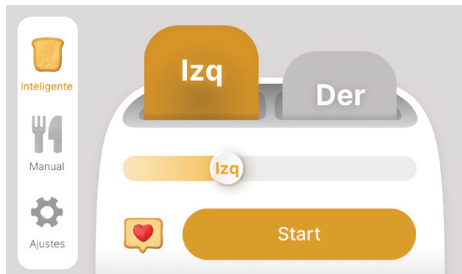

- Inserte rebanadas de pan (dos rebanadas a la vez como máximo) en las ranuras para pan. Solo se pueden insertar rebanadas regulares.

Nota:

1. Compruebe que la bandeja para migas está colocada antes de usar el aparato.

2. Coloque la tostadora en medio de la ranura.

- Elija la ranura que quiera ajustar.
- Ajuste el deslizador de control de tostado en el color deseado. De izquierda a derecha, el color va de claro a oscuro. La rebanada de pan se puede tostar con un color dorado en la posición central.
- Cuando haya terminado de ajustarlo, toque Start para empezar a tostar.



- La pantalla mostrará el progreso del tostado y, una vez el pan se haya tostado con el color preestablecido, lo expulsará automáticamente.
- También puede observar el color de tostado durante el proceso. Si le satisface, puede tocar Cancelar para detenerlo en cualquier momento.



- La tostadora puede guardar sus preferencias de tostado en modo Inteligente para que, cuando la vuelva a utilizar, solo tenga que seleccionar el icono de favoritos para tostar las rebanadas de pan.

Introducción del modo manual



Coloque los alimentos en las ranuras, seleccione las funciones de tostado y el nivel de tostado deseado.

- Fresco: Para alimentos frescos o alimentos guardados en la encimera o la nevera.
- Congelado: Para alimentos guardados en el congelador.
-  Recalentar: Para recalentar alimentos que se han tostado y enfriado. Completado en 30 segundos.

PRECAUCIÓN:

- Si la tostadora empieza a emitir humo, toque Cancelar o apáguela inmediatamente.
- Evite tostar alimentos con ingredientes que goteen, como mantequilla.
- Las ranuras para el pan solo son adecuadas para tostar rebanadas normales de pan o tipos de pan recomendados.
- Asegúrese de no dañar el mecanismo interno ni los elementos de calentamiento cuando retire el pan.
- Para lograr un color uniforme, se recomienda esperar al menos 30 segundos entre cada tostado para que el control de color se reinicie automáticamente.

Cómo personalizar la tostadora



Dos funciones de personalización: Gestionar ranuras de la tostadora y Cambiar idioma

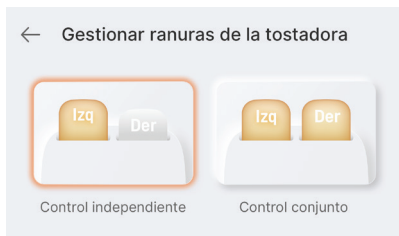

Las ranuras izquierda y derecha de la tostadora pueden controlarse de manera independiente o al mismo tiempo.



Hay 5 idiomas disponibles, puede elegir el que prefiera.

Mantenimiento



Retire la bandeja para migas tirando de ella hacia afuera para limpiar las migas de la tostadora. Vuélvala a colocar deslizándola hacia dentro hasta que encaje en su posición. Vacíe la bandeja para migas antes de volver a usar la tostadora.

Nota: Si se utiliza la tostadora con frecuencia, se deben retirar las migas de pan al menos una vez a la semana.

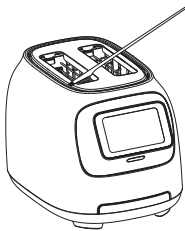

Utilice la herramienta de limpieza proporcionada por Tineco para limpiar las migas de la tostadora. No utilice herramientas afiladas que puedan dañar el aparato. Desenchufe la tostadora, póngala boca abajo y sacúdala suavemente para retirar los restos de migas.

Nota:

- No utilice limpiadores abrasivos. Limpie el exterior con un paño seco y suave. Nunca utilice pulidores para metales. Limpie el exterior con un paño húmedo limpio y séquelo bien. Aplique un agente limpiador a un paño y no a la tostadora para limpiarla.
- Desenchufe la tostadora de la toma eléctrica y deje que se enfríe completamente antes de guardarla. Para guardarla un tiempo prolongado, se recomienda volver a meterla en su embalaje original.
- El mantenimiento debe realizarlo un centro de servicio autorizado o un representante del fabricante. Si tiene algún problema con la tostadora, visite la página web www.tineco.com para recibir ayuda.

Garantía

GARANTÍA LIMITADA DE 1 AÑOS

- Solo se aplica a las compras realizadas a minoristas autorizados de Tineco.
- Está sujeta al cumplimiento de los requisitos descritos en este manual de instrucciones y otras condiciones descritas a continuación.
- Esta garantía se rige e interpreta según las leyes del país en el que se realizó la compra. Ofrecemos una garantía de 1 años o un periodo de garantía según lo estipulado por la ley local aplicable, el que sea más largo.

¿CUÁL ES LA COBERTURA?

- El aparato Tineco tiene una garantía de 1 años contra defectos originales en materiales y mano de obra, cuando se usa para fines domésticos privados de acuerdo con el manual de instrucciones de Tineco.
- Esta garantía proporciona, sin coste adicional, toda la mano de obra y las piezas necesarias para garantizar que el aparato se encuentre en buenas condiciones de funcionamiento durante el período de garantía.
- Esta garantía solo será válida si el aparato se utiliza en el país donde se vendió.

¿QUÉ QUEDA FUERA DE LA COBERTURA?

Tineco no será responsable de los costes, daños o reparaciones incurridos como resultado de:

- Aparatos adquiridos en un distribuidor no autorizado.
- Mala manipulación o manipulación descuidada, mal uso, abuso o falta de mantenimiento, así como usos no conformes con el manual de instrucciones de Tineco.
- El uso del producto para fines distintos al de tostado.
- Uso de piezas no conformes con el manual de instrucciones de Tineco.
- Uso de piezas y accesorios distintos a los producidos o recomendados por Tineco.
- Factores externos no relacionados con la calidad y el uso del producto, como el clima, modificaciones, accidentes, apagones, picos de tensión o causas naturales.
- Reparaciones o alteraciones realizadas por personas o agentes no autorizados.
- Desgaste normal (p. ej. la bandeja para migas, etc.).

LIMITACIONES DE GARANTÍA

- Cualquier garantía implícita relacionada con el aparato, incluidas, entre otras, la garantía de comerciabilidad o la garantía de adecuación para un propósito particular, se limita a la duración de esta garantía.
- Esta garantía limitada le otorga derechos legales específicos. También puede tener otros derechos que varían según la región.
- Es posible que las garantías del fabricante no se apliquen en todos los casos, dependiendo de factores como el uso del producto, el lugar donde se compró el producto o a quién se compró. Revise la garantía cuidadosamente y contacte con el fabricante si tiene alguna pregunta.

GARANTÍA Y SERVICIO

Registro: Le recomendamos encarecidamente que registre el aparato en el sitio web oficial de Tineco (www.tineco.com) y disfrute de beneficios exclusivos. Introduzca todo el número de serie para registrarlo.

No registrar el aparato no implica pérdida de derechos de garantía.

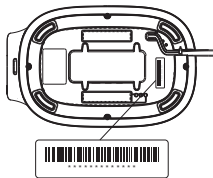

Cómo hacer una reclamación: Conserve el recibo de compra. Para realizar una reclamación bajo su garantía limitada, debe enviar el número de serie y el recibo original de compra con la fecha de compra y el número de pedido. Todo trabajo será responsabilidad de Tineco o de algún agente autorizado. Cualquier pieza defectuosa reemplazada pasará a ser propiedad de Tineco. El servicio bajo esta garantía no extenderá el período de esta garantía.

Visite la página web de Tineco
www.tineco.com
para recibir ayuda experta.

SOMMAIRE

Consignes de sécurité importantes	52
Spécifications	59
Présentation	60
Fonctionnement	61
Entretien	66
Garantie	67

FR

TINECO EST LÀ POUR VOUS AIDER.

Nous vous répondrons dans 1 jour ouvrable.



www.tineco.com

Consignes de sécurité importantes

Usage domestique exclusivement.

Lorsque vous utilisez un appareil électrique, veuillez respecter les précautions de sécurité élémentaires, notamment celles indiquées ci-dessous :

1. **LISEZ TOUTES LES INSTRUCTIONS AVANT L'UTILISATION (DE CET APPAREIL).** Le non-respect des consignes de sécurité et des instructions peut provoquer une décharge électrique, un incendie et/ou des blessures graves.
2. Assurez-vous que la tension de la prise corresponde à celle indiquée sur la plaque signalétique du grille-pain.
3. Ne touchez pas la surface chaude. Servez-vous uniquement du bouton d'alimentation ou de l'écran tactile.
4. Pour vous protéger contre l'électrocution, ne submergez pas le cordon, la fiche ou une partie de cet appareil dans l'eau ou d'autres liquides.
5. Une attention particulière est nécessaire lorsque l'aspirateur est utilisé près d'enfants, d'animaux domestiques ou de plantes.
6. Débranchez l'appareil lorsque qu'il n'est pas utilisé ou avant de le nettoyer. Laissez-le refroidir avant d'installer ou de retirer des pièces.
7. N'utilisez jamais d'appareil avec un cordon ou une fiche endommagé, ou dans un état anormal. Si le

- cordon d'alimentation est endommagé, il doit être remplacé par le fabricant, son agent d'entretien le plus proche ou une personne qualifiée.
8. Ne laissez pas le cordon d'alimentation pendre du bord d'une table ou d'un plan de travail ni entrer en contact avec une surface chaude.
 9. N'utilisez pas l'appareil autrement que pour son utilisation prévue.
 10. Les aliments trop grands, les emballages en aluminium, ou les ustensiles ne peuvent pas être insérés dans le grille-pain, ils pourraient créer un risque d'incendie ou d'électrocution.
 11. Le pain peut prendre feu, par conséquent les grille-pain ne doivent pas être utilisés à proximité ou en dessous de rideaux ou autres matériaux combustibles, et doivent être surveillés.
 12. L'utilisation d'accessoires non recommandés par le fabricant de l'appareil peut causer des blessures.
 13. N'essayez pas de déloger de la nourriture lorsque le grille-pain fonctionne.
 14. Veillez à retirer le pain avec précaution après l'avoir grillé afin d'éviter les blessures.
 15. Cet appareil peut être utilisé par des enfants à partir de 8 ans et par des personnes dont les capacités physiques, sensorielles ou mentales sont réduites, ou des personnes dénuées d'expérience ou de connaissance, si elles ont pu bénéficier, par l'intermédiaire d'une personne responsable de leur sécurité, d'une surveillance ou d'instructions préalables concernant l'utilisation de l'appareil. Les enfants ne doivent pas jouer avec cet appareil. Cet appareil ne doit pas être nettoyé ou entretenu par des enfants à

moins qu'ils n'aient plus de 8 ans et qu'ils soient sous la surveillance d'un adulte.

16. Gardez l'appareil et son cordon d'alimentation hors de la portée des enfants de moins de 8 ans.
17. Avertissement : si vous grillez de petites tranches de pain de moins de 85 mm de long, vous devez faire attention au risque de brûlure lorsque vous les retirez.
18. L'appareil n'est pas conçu pour fonctionner avec un minuteur externe ni avec un système de télécommande séparé.
19. N'utilisez pas l'appareil en plein air.
20. Cet appareil n'est pas destiné à être utilisé par des personnes (y compris les enfants) avec des capacités physiques, sensorielles ou mentales limitées, ou manquant d'expérience et/ou de connaissances, sauf si elles sont surveillées ou ont reçu des instructions concernant l'utilisation de l'appareil par une personne responsable de leur sécurité.
21. Les enfants doivent être surveillés pour s'assurer qu'ils ne jouent pas avec l'appareil.
22. Les surfaces sont susceptibles de chauffer pendant l'utilisation.
23. Le pain peut prendre feu, par conséquent n'utilisez pas le grille-pain à proximité ou au-dessous de matériaux combustibles, tels que des rideaux.
24. Pour le débrancher, appuyez sur le bouton d'alimentation pour l'éteindre, puis enlevez la fiche de la prise murale.
25. Lorsque vous chauffez des pâtisseries pour grille-pain, utilisez toujours le réglage de couleur de toast le plus léger.
26. Ne le faites pas fonctionner sans surveillance.

27. Il y a un risque d'incendie si le grille-pain est couvert ou touche un matériau inflammable, y compris des rideaux, tentures, murs, et objets similaires, lors du fonctionnement.

AVERTISSEMENT !

Risque d'électrocution

Votre grille-pain est équipé d'un cordon électrique court pour réduire le risque d'emmêlement ou de trébuchement associé à un long cordon. Des cordons d'alimentation plus longs ou des rallonges amovibles sont disponibles et peuvent être utilisés, à condition de faire preuve de prudence.

Si une rallonge plus longue est utilisée, la puissance électrique indiquée de la rallonge doit être égale ou supérieure à la puissance nominale de l'appareil. Il faut également veiller à ce que la rallonge ne pende pas du plan de travail ou de la table où il pourrait être tiré par des enfants ou faire accidentellement trébucher, et si l'appareil est du type avec mise à la terre, la rallonge doit être un cordon à 3 fils avec mise à la terre.

Pour éviter la surcharge du circuit, n'utilisez pas un autre appareil haute puissance sur le même circuit que ce grille-pain.

Remarque : ce grille-pain est commandé électroniquement et doit être utilisé avec une prise de courant de 220-240 V.

INFORMATIONS SUPPLÉMENTAIRES SUR LES MESURES DE PROTECTION

À FAIRE

- Utilisez toujours le grille-pain en position verticale.
- Avant chaque utilisation, assurez-vous que le ramasse-miettes est dans son bon emplacement.
- Retirez régulièrement les miettes du ramasse-miettes.
- Si des aliments se coincent dans les fentes du grille-pain pendant le grillage, débranchez-le de la prise ou appuyez sur le bouton d'alimentation et attendez que le grille-pain refroidisse avant de les retirer.
- Débranchez le grille-pain ou coupez l'alimentation s'il présente des anomalies de fonctionnement.

À NE PAS FAIRE

- Ne laissez pas le grille-pain sans surveillance pendant le fonctionnement.
- N'immergez pas le grille-pain dans l'eau ou ne faites pas couler d'eau dans le grille-pain.
- Ne passez pas le grille-pain au lave-vaisselle.
- Ne touchez pas les surfaces chaudes du grille-pain.
- Ne transportez pas le grille-pain par ses fentes.
- Ne mettez pas de parties du corps dans les fentes du grille-pain.
- N'essayez pas de griller les aliments avec des ingrédients qui fondent ou qui coulent dans le grille-pain.
- Ne faites pas griller de tranches de pain déchiquetées.
- Ne placez pas de pain beurré ou d'aliments emballés dans le grille-pain.

- Ne grillez pas de petits pains, de mini-baguettes, de gressins, etc., dans ce grille-pain.
- Ne grillez pas les aliments d'une épaisseur supérieure à 2,5 cm dans les fentes de grillage.
- Ne couvrez pas l'appareil pendant son utilisation.
- N'utilisez pas cet appareil comme source de chauffage ou de séchage.
- N'utilisez pas ce grille-pain près de matières inflammables telles que des rideaux, des étagères ou des placards muraux, etc.
- Ne mettez pas de papier, de carton ou de plastique, ni de tissu dans, sur ou sous le grille-pain.
- N'utilisez pas de grille-pain sous des matières inflammables ou à leur proximité.
- N'utilisez pas le grille-pain pour cuisiner, griller ou décongeler des aliments congelés autres que les produits alimentaires recommandés (pain, bagel, gaufre, muffin anglais, pâtisserie pour grille-pain).
- Ne débranchez pas l'appareil en tirant sur le cordon. Au lieu de cela, saisissez la fiche et tirez-la pour débrancher.
- N'enroulez pas le cordon autour du grille-pain.
- N'insérez pas d'objets non alimentaires dans le grille-pain.
- Ne grillez pas d'aliments qui ne sont pas recommandés pour ce grille-pain. Les aliments recommandés sont le pain, les bagels, les gaufres, les muffins anglais et les pâtisseries pour grille-pain uniquement. Placer d'autres aliments dans le grille-pain peut provoquer un incendie.

CONSERVEZ CES INSTRUCTIONS

Ce produit a uniquement été conçu pour un usage domestique. Un usage professionnel, une utilisation inappropriée ou le non-respect des instructions annulera la garantie.

Instructions de recyclage selon la DEEE



Les déchets d'équipements électriques et électroniques ne doivent pas être éliminés avec les ordures ménagères ! Tout consommateur est tenu de remettre tous les appareils à la fin de leur durée de vie utile à un point de collecte dans sa municipalité/son district ou chez un détaillant afin qu'ils puissent être éliminés de manière appropriée et respectueuse de l'environnement. L'illustration de gauche montre le symbole de la trémie indiquant la collecte séparée des déchets d'équipements électriques et électroniques (DEEE).

Pour les pays de l'UE uniquement :

Pour plus d'informations sur la déclaration de conformité UE, veuillez visiter **www.tineco.com**.

Spécifications

Produit	SÉRIE TOASTY ONE
Modèle	TS10*****
Tension	220-240 V~ 50-60 Hz 1200 W

- Les « * » à la fin représentent les chiffres ou les lettres qui désignent différents pays, clients, couleurs ou changements cosmétiques mineurs, ou identifient l'usine.

Présentation

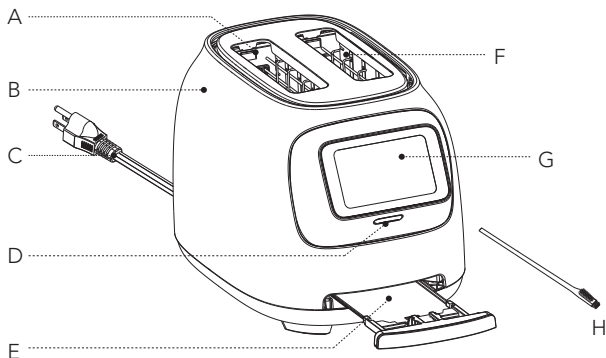

- | | |
|--------------------------------|--------------------------------|
| A. Fente gauche du grille-pain | E. Ramasse-miettes amovible |
| B. Boîtier | F. Fente droite du grille-pain |
| C. Fiche | G. Écran tactile |
| D. Bouton d'alimentation | H. Outil de nettoyage |

Bouton d'alimentation

- Appuyez sur le bouton pour éteindre l'appareil.
- Maintenez le bouton enfoncé pendant 3 secondes pour l'éteindre.
- L'appareil verrouillera l'écran s'il n'y a aucune manipulation pendant 30 secondes.
- L'appareil s'éteindra s'il n'y a aucune manipulation pendant 10 minutes.

Fonctionnement

Préparation à l'utilisation

Avant la première utilisation, retirez tout matériau d'emballage attaché à votre grille-pain, y compris le carton sur les fentes du grille-pain et l'adhésif collant sur l'écran tactile. Placez le grille-pain sur un comptoir et branchez-le dans une prise de courant mise à la terre.

Remarque :

- Le grille-pain peut produire une fumée mince ou une odeur distincte lorsqu'il est utilisé pour la première fois. Ceci est normal et ne nuit pas aux performances du grille-pain et cessera de se produire après plusieurs utilisations.
- Il est suggéré de faire fonctionner le grille-pain selon les étapes ci-dessous sans pain, avant de le laisser refroidir et de commencer à griller la première tranche.

Description du mode



• Mode Intelligent

Uniquement pour griller des tranches de pain. Le capteur intelligent identifie le niveau de brunissement du pain, les fentes gauche et droite contrôlent la couleur et le degré du grillage, et il peut également enregistrer la préférence de grillage personnel.

• Mode Manuel

Recommandé pour le grillage des bagels/gaufres/muffins et d'autres types de pain, il dispose de 4 niveaux de grillage avec des modules Congelé, Frais et Réchauffer.

Présentation du mode intelligent

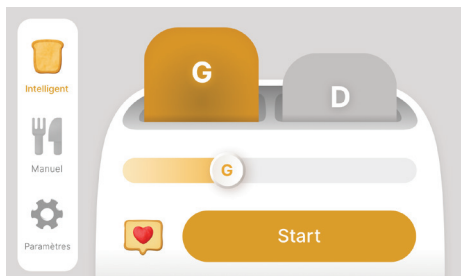

- Insérez des tranches de pain (deux tranches au maximum à chaque fois) dans la fente à pain. Seules des tranches régulières peuvent être insérées.

Remarque :

- 1. Assurez-vous que le ramasse-miettes est en place avant de l'utiliser.**
- 2. Il faut positionner le toast au milieu de la fente.**

- Choisissez la fente que vous souhaitez régler.
- Réglez le curseur de brunissement de toast à la couleur souhaitée. De gauche à droite, la couleur va de clair à foncé. La tranche de pain peut être grillée à une couleur dorée sur la position centrale.
- Lorsque la configuration est terminée, appuyez sur Commencer pour commencer le grillage.

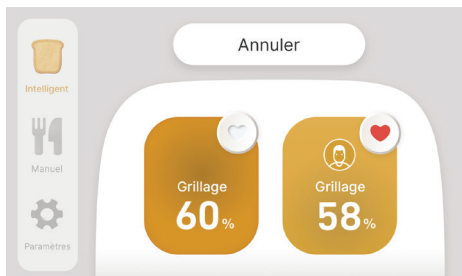

- La progression de la cuisson sera affichée à l'écran, une fois le pain grillé à la couleur préréglée, le pain apparaîtra automatiquement.
- Pendant le grillage, vous pouvez également observer la couleur du grillage. Si elle est satisfaisante, vous pouvez appuyer sur Annuler pour arrêter à tout moment.

FR

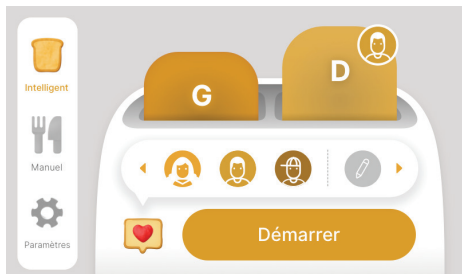

- Le grille-pain peut enregistrer vos préférences de grillage en mode intelligent, et lorsque vous l'utilisez la prochaine fois, vous pouvez simplement sélectionner l'icône Favoris pour griller les tranches de pain.

Présentation du mode manuel



Placez vos aliments dans les fentes, sélectionnez les fonctions de grillage et le niveau de grillage souhaité.

- Frais – pour les aliments frais ou les aliments que vous conservez sur le comptoir ou au réfrigérateur.
- Congelé – pour les aliments que vous conservez au congélateur.
- Réchauffer – réchauffement des aliments qui ont été grillés, mais ont refroidi, terminé en 30 secondes.

⚠ MISE EN GARDE :

- Si le grille-pain commence à fumer, appuyez sur Annuler ou éteignez immédiatement.
- Évitez de griller les aliments avec des ingrédients extrêmement liquides tels que le beurre.
- Les fentes à pain ne conviennent que pour la cuisson de tranches ordinaires de pain ou de types de pain recommandés.
- Veillez à ne pas endommager le mécanisme interne ou les éléments chauffants lors du retrait du pain.
- Afin d'obtenir une couleur uniforme, nous vous recommandons d'attendre au moins 30 s entre chaque grillage afin que le contrôle de la couleur puisse se réinitialiser automatiquement.

Personnalisation de votre grille-pain



Deux fonctions de personnalisation : Gérer les fentes du grille-pain et Changer la langue



Les fentes gauche et droite du grille-pain peuvent être contrôlées indépendamment ou ensemble.

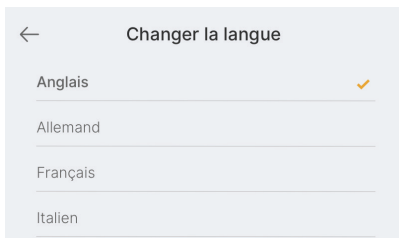

Il y a un choix de 5 langues, vous pouvez également choisir celle que vous préférez.

Entretien

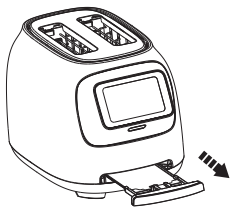

Pour nettoyer les miettes du grille-pain, retirez le ramasse-miettes en le tirant vers l'extérieur. remplacez le bac à miettes en le faisant glisser vers l'intérieur jusqu'à ce qu'il se verrouille en position. Et videz le ramasse-miettes avant d'utiliser à nouveau le grille-pain.

Remarque : si le grille-pain est utilisé fréquemment, les miettes de pain accumulées doivent être retirées au moins une fois par semaine.

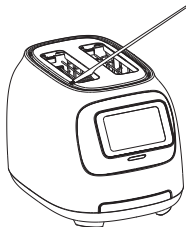

Utilisez l'outil de nettoyage fourni par Tineco pour nettoyer les miettes laissées dans le grille-pain. N'utilisez pas d'outils pointus qui pourraient endommager l'appareil. Débranchez le grille-pain puis retournez-le et secouez-le doucement pour éliminer tout résidu de miettes.

Remarque :

- N'utilisez pas de nettoyeurs abrasifs. Essayez l'extérieur avec un chiffon doux et sec ; n'utilisez jamais de produits de polissage métalliques. Essayez simplement l'extérieur avec un chiffon propre et humide et séchez soigneusement. Appliquez l'agent nettoyant sur un chiffon et non sur le grille-pain, avant de le nettoyer.
- Débranchez le grille-pain de la prise de courant et laissez-le refroidir complètement avant de le ranger. Pour un rangement à long terme, nous vous recommandons de remettre votre grille-pain dans son emballage d'origine.
- Toute autre opération d'entretien doit être effectuée par un service agréé ou un représentant du fabricant. Si vous rencontrez des problèmes avec votre grille-pain, veuillez visiter le site Web www.tineco.com pour obtenir une assistance supplémentaire.

Garantie

GARANTIE LIMITÉE DE 1 AN

- Elle s'applique uniquement aux achats effectués auprès des détaillants autorisés de Tineco.
- Elle est soumise au respect des exigences décrites dans ce manuel d'instructions, et est soumise à d'autres conditions décrites ci-dessous.
- Cette garantie est régie et interprétée en vertu des lois du pays dans lequel a eu lieu l'achat. Nous fournissons une garantie de 1 an ou une période de garantie comme stipulée par le droit local applicable, la période la plus longue étant retenue.

CE QUI EST COUVERT

- Votre appareil Tineco bénéficie d'une garantie de 1 an contre les défauts d'origine du matériel et de fabrication, lorsqu'il est utilisé à des fins domestiques conformément au manuel d'utilisation de Tineco.
- Cette garantie fournit, sans frais supplémentaires, toute la main-d'œuvre et les pièces nécessaires pour assurer que votre appareil est en bon état de fonctionnement pendant la période de garantie.
- Cette garantie n'est valable que pour l'utilisation dans le pays où l'appareil a été vendu.

CE QUI N'EST PAS COUVERT

Tineco ne sera pas responsable des coûts, dommages ou réparations résultant de ce qui suit :

- Appareils achetés auprès d'un revendeur non autorisé.
- Manipulation ou fonctionnement négligent, mauvaise utilisation, abus et/ou manque d'entretien ou utilisation non conforme au manuel d'utilisation Tineco.
- Utilisation du produit autrement que comme grille-pain.
- Utilisation de pièces non conformes au manuel d'utilisation Tineco.
- Utilisation de pièces et d'accessoires autres que ceux produits ou recommandés par Tineco.
- Facteurs externes non liés à la qualité et à l'utilisation du produit, tels que la météo, les modifications, les accidents, les pannes électriques, les surtensions ou les catastrophes naturelles.
- Réparations ou modifications effectuées par des parties ou des agents non autorisés.
- Usure normale (par exemple, ramasse-miettes, etc.).

LIMITATIONS DE GARANTIE

- Toute garantie implicite relative à votre appareil, y compris, mais sans s'y limiter, la garantie de qualité marchande ou la garantie d'adéquation à un usage particulier, est limitée à la durée de cette garantie.
- Cette garantie limitée vous donne des droits légaux spécifiques. Vous pouvez également avoir d'autres droits qui varient selon les régions.
- Les garanties du fabricant peuvent ne pas s'appliquer dans tous les cas, en fonction de facteurs tels que l'utilisation du produit, l'endroit où le produit a été acheté ou la personne à qui vous avez acheté le produit. Veuillez lire attentivement la garantie et contactez le fabricant si vous avez des questions.

SERVICE DE GARANTIE

Enregistrement : nous recommandons vivement d'enregistrer votre appareil sur le site officiel de Tineco (www.tineco.com). L'enregistrement vous permettra de bénéficier d'avantages exclusifs. Pour vous inscrire, veuillez saisir le numéro de série complet. Le fait de ne pas enregistrer votre appareil ne diminuera pas vos droits de garantie.

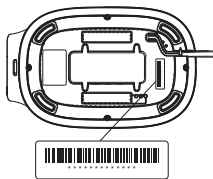

Comment faire une réclamation : veuillez conserver votre justificatif d'achat. Pour faire une réclamation dans le cadre de notre garantie limitée, vous devez fournir votre numéro de série et le reçu d'achat original avec la date d'achat et le numéro de commande.

Tous les travaux seront effectués par Tineco ou un agent agréé.

Toute pièce défectueuse remplacée deviendra la propriété de Tineco.

Le service sous cette garantie ne prolongera pas la période de garantie.

Visitez le site Web de Tineco à l'adresse
www.tineco.com pour profiter de
l'expertise du service après-vente.

SOMMARIO

Avvertenze di sicurezza importanti	70
Specifiche tecniche.....	76
Panoramica.....	77
Funzionamento	78
Manutenzione	83
Garanzia.....	84

TINECO È DISPONIBILE PER FORNIRE ASSISTENZA.

Ti risponderemo entro 1 giorno lavorativo.



www.tineco.com

Avvertenze di sicurezza importanti

Per il solo uso domestico.

Durante l'uso di un apparecchio elettrico è necessario rispettare alcune precauzioni di base, tra cui le seguenti:

1. **LEGGERE TUTTE LE ISTRUZIONI PRIMA DI USARE L'APPARECCHIO.**
Il mancato rispetto delle avvertenze e delle istruzioni comporta il rischio di scosse elettriche, incendi e/o lesioni gravi.
2. Assicurarsi che la tensione della presa corrisponda a quella indicata sull'etichetta di identificazione del tostapane.
3. Non toccare la superficie calda. Usare solo il pulsante di accensione o il touchscreen.
4. Per proteggersi da scosse elettriche, non immergere il cavo, la spina o qualsiasi parte del tostapane in acqua o altri liquidi.
5. Prestare particolare attenzione quando è usato in presenza di bambini, animali o piante.
6. Scollegare l'unità dalla presa quando non è in uso e prima di pulirla. Lasciar raffreddare prima di mettere o togliere parti.
7. Non utilizzare nessun apparecchio con un cavo o una spina danneggiata o se presenta uno stato anomalo. Se il cavo principale è danneggiato, deve essere sostituito dal produttore, da un agente che si occupa del servizio di assistenza più vicino o da una persona qualificata.

8. Non lasciare che il cavo penda oltre il bordo del tavolo o del banco, né che tocchi superfici calde.
9. Non utilizzare l'apparecchio per un uso diverso da quello previsto.
10. Non inserire nel tostapane alimenti di grandi dimensioni, confezioni di fogli di alluminio o utensili in metallo in quanto potrebbero causare incendi o scosse elettriche.
11. Il pane potrebbe bruciare, quindi i tostapane non devono essere usati vicino o sotto tende e altri materiali combustibili e devono essere tenuti sotto controllo.
12. L'uso di accessori non consigliati dal produttore dell'apparecchio può causare lesioni.
13. Non tentare di rimuovere il cibo quando il tostapane è in funzione.
14. Assicurarsi di togliere il pane con cura dopo la tostatura per evitare lesioni.
15. Questo apparecchio può essere usato da bambini di età superiore a 8 anni e da persone con ridotte capacità fisiche, sensoriali o mentali o prive di esperienza o conoscenza, solo se supervisionati o istruiti sull'uso sicuro dell'apparecchio e se comprendono i rischi correlati. I bambini non devono giocare con l'apparecchio. La pulizia e la manutenzione da parte dell'utente non devono essere effettuate da bambini a meno che non abbiano più di 8 anni e siano supervisionati.
16. Tenere l'apparecchio e il relativo cavo fuori dalla portata dei bambini di età inferiore agli 8 anni.
17. Avvertenza: se si tostano fette di pane piccole di lunghezza inferiore a 85 mm, prestare attenzione al

potenziale rischio di bruciature durante l'estrazione delle fette.

18. L'apparecchio non è concepito per essere azionato mediante un timer esterno o un sistema di telecomando separato.
19. Non utilizzare l'apparecchio all'aperto.
20. Questo apparecchio non deve essere usato da persone (compresi i bambini) con ridotte capacità fisiche, sensoriali o mentali o prive di esperienza o conoscenza, a meno che non siano supervisionate o siano state istruite sull'uso dell'apparecchio da una persona responsabile della loro sicurezza.
21. I bambini devono essere supervisionati per assicurarsi che non giochino con l'apparecchio.
22. Le superfici possono surriscaldarsi durante l'uso.
23. Il pane potrebbe bruciarsi, quindi non utilizzare il tostapane vicino o sotto materiale combustibile, come tende.
24. Per scollegare, premere il pulsante di alimentazione per spegnere, quindi rimuovere la spina dalla presa a muro.
25. Quando si riscalda pasticceria da tostapane, utilizzare sempre l'impostazione del colore del pane tostato più chiaro.
26. Non operare se incustodito.
27. Se i tostapane vengono coperti o toccano materiale infiammabile, tra cui tende, tendaggi, pareti e simili, quando sono in funzione può verificarsi un incendio.

AVVERTENZA!

Pericolo di scosse elettriche

Il tostapane è dotato di un cavo di alimentazione corto per ridurre il rischio di rimanere impigliati o inciampare su un cavo più lungo. Sono disponibili cavi di alimentazione o prolunghe rimovibili più lunghe che possono essere utilizzate con la dovuta attenzione.

Se viene utilizzata una prolunga più lunga, la potenza elettrica indicata della prolunga deve essere uguale o superiore alla potenza nominale dell'apparecchio. È inoltre necessario prestare attenzione a disporre la prolunga in modo che non si appoggi sul piano di lavoro o sul tavolo dove può essere tirata dai bambini o dove può far inciampare accidentalmente e, se l'apparecchio è del tipo con messa a terra, il set di prolunghe deve essere un cavo a 3 fili con messa a terra.

Per evitare il sovraccarico del circuito elettrico, non utilizzare un altro apparecchio ad alta potenza sullo stesso circuito con questo apparecchio.

Nota: questo tostapane è controllato elettronicamente e deve essere utilizzato con una presa di corrente da 220-240 V.

INFORMAZIONI AGGIUNTIVE SULLE MISURE DI SALVAGUARDIA COSE DA FARE

- Utilizzare sempre il tostapane in posizione verticale.

- Prima di ogni utilizzo, assicurarsi che il vassoio raccoglibriciole sia nella posizione corretta.
- Rimuovere regolarmente le briciole dal vassoio raccoglibriciole.
- Se il cibo si inceppa nelle fessure del tostapane durante la tostatura, scollegarlo dalla presa o spegnere il pulsante di alimentazione e attendere che il tostapane si raffreddi prima di rimuovere il cibo.
- Scollegare il tostapane o spegnere l'alimentazione se mostra anomalie di funzionamento.

NON FARE

- Non lasciare il tostapane incustodito durante il funzionamento.
- Non immergere il tostapane nell'acqua né far scorrere acqua nel tostapane.
- Non lavare il tostapane in lavastoviglie.
- Non toccare le superfici calde del tostapane.
- Non trasportare il tostapane afferrandolo dalle fessure.
- Non inserire parti del corpo nelle fessure del tostapane.
- Non tentare di tostare cibi con ingredienti che si sciolgono o gocciolano nel tostapane.
- Non tostare fette di pane spezzate.
- Non mettere pane imburrito o cibo avvolto nel tostapane.
- Non tostare pane di piccole dimensioni, mini baguette, grissini ecc. in questo tostapane.
- Non tostare cibi più spessi di 2,5 cm circa nelle fessure di tostatura.
- Non coprire questo apparecchio durante l'uso.
- Non utilizzare questo apparecchio come fonte di riscaldamento o asciugatura.

- Non utilizzare questo tostapane vicino a materiali infiammabili come tende, sotto scaffali o pensili ecc.
- Non mettere carta, cartone o plastica, o stoffa, sopra o sotto il tostapane.
- Non utilizzare il tostapane sotto o intorno a materiali infiammabili.
- Non utilizzare il tostapane per cucinare, grigliare o scongelare cibi congelati diversi dai prodotti alimentari consigliati (pane, bagel, waffle, muffin, pasticceria da tostapane).
- Non scollegare l'apparecchio tirando il cavo. Al contrario, afferrare la spina e tirare per scollegare.
- Non avvolgere il cavo attorno al tostapane.
- Non inserire oggetti non alimentari nel tostapane.
- Non tostare cibi non consigliati per questo tostapane. Gli alimenti consigliati sono solo pane, bagel, waffle, muffin e pasticceria da tostapane. Mettere altri alimenti nel tostapane può provocare un incendio.

CONSERVARE LE PRESENTI ISTRUZIONI

Questo prodotto è stato progettato esclusivamente per uso domestico. Qualsiasi uso professionale, uso improprio o mancato rispetto delle istruzioni fa decadere la garanzia.

Istruzioni per il riciclaggio secondo la normativa RAEE



I rifiuti di apparecchiature elettriche ed elettroniche non devono essere smaltiti con i rifiuti domestici. Ogni consumatore è obbligato a restituire tutti gli apparecchi al termine della loro vita utile presso un punto di raccolta nel proprio comune/distretto o presso un rivenditore in modo che possano essere smaltiti correttamente e nel rispetto dell'ambiente. L'illustrazione a sinistra mostra il simbolo del bidone dei rifiuti che indica la raccolta differenziata dei rifiuti di apparecchiature elettriche ed elettroniche (RAEE).

Per i Paesi dell'UE:

Per informazioni sulla Dichiarazione di conformità UE, visitare il sito www.tineco.com.

Specifiche tecniche

Prodotto	SERIE TOASTY ONE
Modello	TS10*****
Tensione	220-240 V~ 50-60 Hz 1200 W

- L'ultimo "*" si riferisce a numeri o lettere indicanti Paesi, clienti, colori o modifiche estetiche minori o l'identificazione della fabbrica.

Panoramica

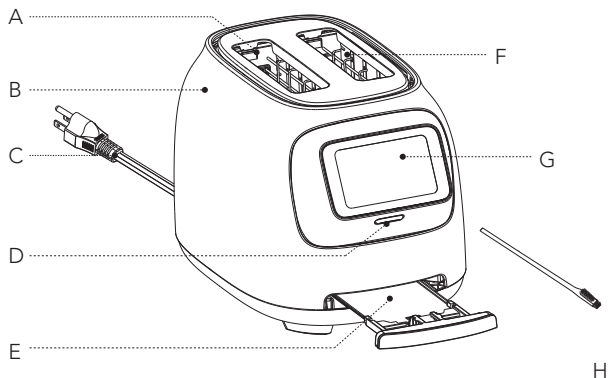

- A. Fessura sinistra del tostapane
- B. Alloggiamento
- C. Presa
- D. Pulsante di accensione

- E. Vassoio raccoglibriciole rimovibile
- F. Fessura destra del tostapane
- G. Touchscreen
- H. Strumento di pulizia

Pulsante di accensione

- Premerlo nuovamente per accendere l'apparecchio.
- Tenerlo premuto a lungo per 3 secondi per spegnerlo.
- L'apparecchio bloccherà lo schermo se non viene eseguita alcuna operazione entro 30 secondi.
- L'apparecchio si spegne se non viene utilizzato entro 10 minuti.

Funzionamento

Preparazione per l'uso

Prima del primo utilizzo, rimuovere il materiale di imballaggio che avvolge il tostapane, compreso il cartone sugli alloggiamenti del tostapane e l'adesivo sul touchscreen. Posizionare il tostapane su un piano di lavoro e collegarlo a una presa di corrente con messa a terra.

Nota:

- Il tostapane può emettere un fumo sottile o un odore distinto quando viene utilizzato per la prima volta. Questa condizione è normale e non pregiudica le prestazioni del tostapane e non si verificherà dopo diversi utilizzi.
- Si consiglia di operare secondo i passaggi seguenti senza pane, quindi lasciare raffreddare il tostapane e iniziare a tostare la prima fetta.

Descrizione modalità



• Modalità smart

Solo per tostare fette di pane. Le fessure sinistra e destra controllano il colore e il grado di tostatura, il sensore intelligente identifica il livello di doratura del pane e può anche salvare le preferenze di tostatura personali.

• Modalità manuale

Consigliata per la tostatura di bagel/waffle/muffin e altri tipi di pane, dispone di 4 livelli di tostatura con moduli Surgelato, Fresco e Ri-riscalda.

Presentazione della modalità smart

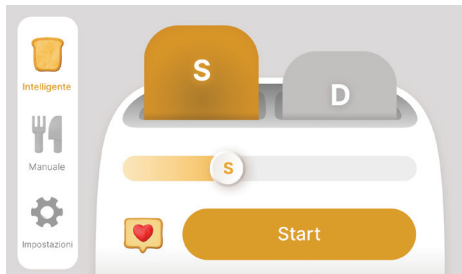

- Inserire le fette di pane (due fette al massimo ogni volta) nella fessura per il pane. Si possono inserire solo fette regolari.

Nota:

- 1. Assicurarsi che il vassoio raccoglibriciole sia in posizione prima dell'uso.**
 - 2. Mettere il pane da toast esattamente al centro della fessura.**
- Scegliere lo slot desiderato.
 - Impostare il cursore di controllo della doratura del pane tostato sul colore desiderato. Da sinistra a destra, il colore va dal chiaro allo scuro. La fetta di pane può essere tostata fino a doratura nella posizione centrale.
 - Al termine della configurazione, toccare Avvia per iniziare la tostatura.

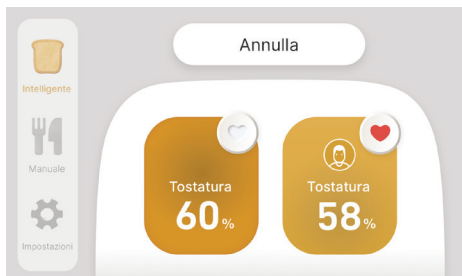

- L'avanzamento della cottura verrà visualizzato sullo schermo, una volta che il pane raggiunge la tostatura del colore preimpostato, il pane verrà estratto automaticamente.
- Durante la tostatura, è anche possibile osservare il colore. Se è soddisfacente, è possibile toccare Annulla per interrompere in qualsiasi momento.

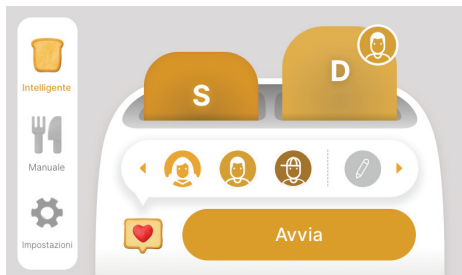

- Il tostapane può salvare le preferenze di tostatura in modalità smart e, al primo utilizzo, è possibile semplicemente selezionare l'icona Preferiti per tostare le fette di pane.

Presentazione della modalità manuale



Posizionare il cibo nelle fessure, selezionare le funzioni di tostatura e il livello di tostatura desiderati.

- Fresco: per cibi freschi o che si tengono in cucina o in frigorifero.
- Surgelato: per alimenti che si conservano nel congelatore.
-  Ri-riscalda: consente di riscaldare nuovamente il cibo che è stato tostato ma che si è raffreddato (30 secondi).

ATTENZIONE:

- Se il tostapane inizia a fumare, toccare Annulla o spegnerlo immediatamente.
- Evitare di tostare il cibo con ingredienti estremamente liquidi come il burro.
- Le fessure per il pane sono adatte solo per cuocere fette di pane ordinarie o tipi di pane consigliati.
- Assicurarsi di non danneggiare il meccanismo interno o gli elementi riscaldanti durante la rimozione del pane.
- Per ottenere un colore uniforme, consigliamo di attendere almeno 30 secondi tra ogni tostatura in modo che il controllo del colore possa ripristinarsi automaticamente.

Come personalizzare il tostapane



Due funzioni di personalizzazione: Gestisci le fessure del tostapane e Modifica lingua



Le fessure sinistra e destra del tostapane possono essere controllate indipendentemente o insieme.



Ci sono 5 lingue tra cui scegliere quella preferita.

Manutenzione



Per pulire eventuali briciole dal tostapane, rimuovere il vassoio raccoglibriciole tirandolo verso l'esterno. Riposizionarlo facendolo scorrere verso l'interno finché non si blocca in posizione. Svuotare il vassoio raccoglibriciole prima di riutilizzare il tostapane.

Nota: se il tostapane viene utilizzato frequentemente, rimuovere le briciole accumulate almeno una volta alla settimana.

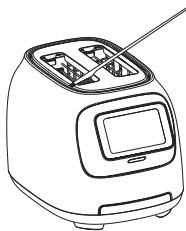

Utilizzare lo strumento di pulizia fornito da Tineco per pulire le briciole rimaste nel tostapane. Non utilizzare strumenti affilati che potrebbero danneggiare l'apparecchio. Scollegare il tostapane, capovolgerlo e agitarlo delicatamente per rimuovere eventuali residui di briciole.

Nota:

- Non utilizzare detergenti abrasivi. Pulire l'esterno con un panno morbido e asciutto e non usare mai lucidi per metalli. Basta pulire l'esterno con un panno umido pulito e asciugare accuratamente. Applicare qualsiasi detergente su un panno, non sul tostapane, prima di pulirlo.
- Scollegare il tostapane dalla presa di corrente e lasciarlo raffreddare completamente prima di conservarlo. Per una conservazione a lungo termine, si consiglia di restituire il tostapane nella confezione originale.
- Qualsiasi altra manutenzione deve essere eseguita da un fornitore di assistenza autorizzato o da un rappresentante del produttore. In caso di problemi con il tostapane, visitare il sito web **www.tineco.com** per ulteriore supporto.

Garanzia

GARANZIA LIMITATA DI 1 ANNO

- Si applica solo agli acquisti effettuati presso i rivenditori Tineco autorizzati.
- La garanzia è soggetta alla conformità ai requisiti riportati nel manuale di istruzioni e alle condizioni riportate di seguito.
- Questa garanzia è regolata e interpretata secondo le leggi del Paese in cui è stato effettuato l'acquisto. Forniamo una garanzia di 1 anno o un periodo di garanzia come stabilito dalla legge locale applicabile, a seconda di quale sia più lungo.

CHE COSA COPRE LA GARANZIA?

- Questo apparecchio Tineco è coperto da una garanzia di 1 anno contro difetti di materiali e fabbricazione, se utilizzato in ambito privato domestico e conformemente al manuale di istruzioni Tineco.
- Questa garanzia copre, senza costi aggiuntivi, la manodopera e i componenti necessari per assicurare che l'apparecchio funzioni correttamente durante il periodo di garanzia.
- Questa garanzia è valida esclusivamente se l'apparecchio è utilizzato nel Paese in cui è stato venduto.

CHE COSA NON COPRE LA GARANZIA?

Tineco declina ogni responsabilità per costi, danni o riparazioni risultanti da:

- Apparecchi acquistati da rivenditori non autorizzati.
- Utilizzo o manipolazione negligenti, uso improprio, abuso e/o assenza di manutenzione o utilizzo non conforme al manuale di istruzioni Tineco.
- Utilizzo del prodotto per qualsiasi altro scopo diverso da quello di fungere da tostapane.
- Utilizzo di parti non conformi al manuale di istruzioni Tineco.
- Utilizzo di parti e accessori diversi da quelli prodotti o fabbricati da Tineco.
- Fattori esterni non correlati alla qualità e all'uso del prodotto, quali: agenti atmosferici, modifiche, incidenti, interruzioni dell'alimentazione elettrica, picchi di corrente o azioni di forza maggiore.
- Riparazioni o modifiche effettuate da persone o agenti non autorizzati.
- Normale usura (ad es. vassoio raccoglibriciole ecc.).

INTERVENTI IN GARANZIA

- Qualsiasi garanzia implicita relativa all'apparecchio, tra cui la garanzia di commerciabilità o la garanzia di adeguatezza per uno scopo particolare, è limitata alla durata di questa garanzia.
- Questa garanzia limitata conferisce specifici diritti legali. L'acquirente potrebbe godere di altri diritti a seconda del Paese.
- La garanzia del fabbricante potrebbe non essere applicabile in tutti i casi e dipendere da fattori come: l'uso del prodotto, il luogo di acquisto del prodotto, il venditore del prodotto. Leggere attentamente la garanzia e contattare il fabbricante per qualsiasi domanda.

LIMITI ED ESCLUSIONI DELLA GARANZIA

Registrazione: dopo l'acquisto si raccomanda di registrare il proprio apparecchio sul sito web ufficiale di Tineco (www.tineco.com) per usufruire di vantaggi esclusivi. Per registrarsi, inserire il numero di serie completo.

La mancata registrazione del prodotto non limita i diritti offerti dalla garanzia.

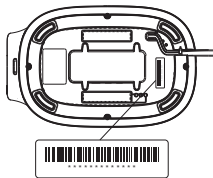

Come richiedere un intervento in garanzia: conservare la prova d'acquisto. Per richiedere un intervento coperto dalla nostra Garanzia limitata, è necessario fornire il numero di serie e la ricevuta originale dell'acquisto recante la data di acquisto e il numero d'ordine. Tutte le riparazioni verranno effettuate da Tineco o da un agente autorizzato. Tutte le parti difettose sostituite diventeranno di proprietà di Tineco. Le riparazioni in garanzia non estendono la durata della garanzia.

Visitare il sito web Tineco **www.tineco.com**
per ricevere supporto da un team
di assistenza clienti esperto.

tineco
Live Easy.
Enjoy Life.



 www.tineco.com

Kontaktieren Sie uns. Wir melden uns innerhalb eines Werktages bei Ihnen.

Contact us - We'll get back to you within 1 business day.

Conéctese con nosotros. Nos pondremos en contacto con usted dentro de 1 día laboral.

Contactez-nous. Nous vous répondrons dans 1 jour ouvrable.

Contattarci - risponderemo entro 1 giorno lavorativo.

